

烟雾传感器 (模拟量型)

SN-*-SMK-*

Ver 2.0

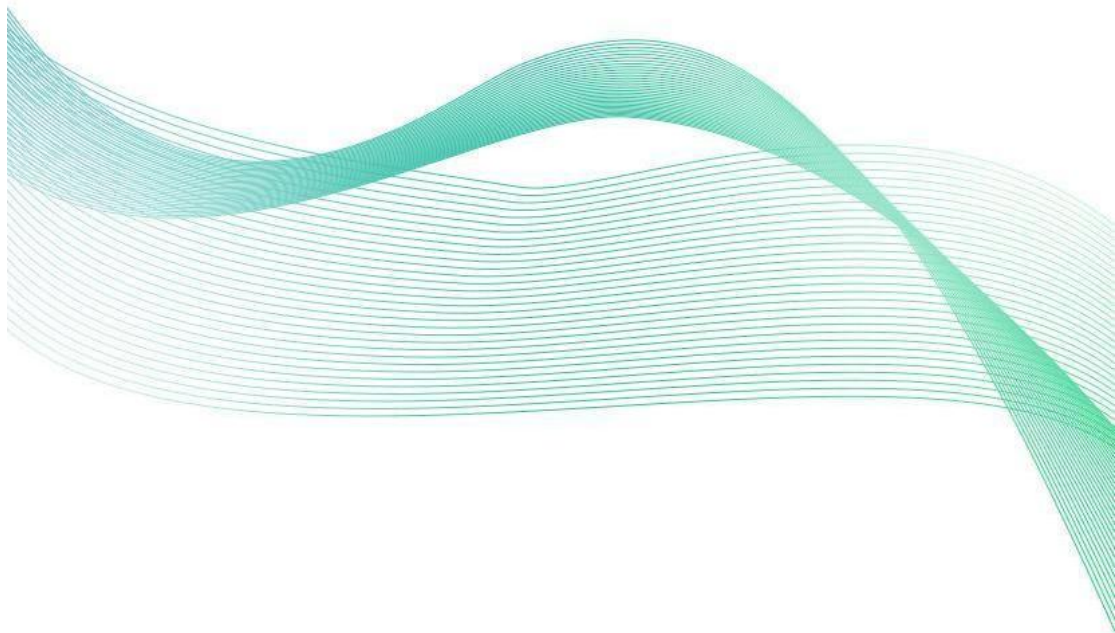



目录

第 1 章 产品简介	3
1.1 产品概述	3
1.2 功能特点	3
1.3 主要参数	3
1.4 系统框架图	4
1.5 产品选型	5
1.6 产品外观	6
第 2 章 硬件连接	7
2.1 设备安装前检查	7
2.2 接口说明	7
2.2.1 传感器接线	7
2.3 使用方法	7
第 3 章 接线说明	9
第 4 章 模拟量参数含义	10
4.1 电流型信号输出转化计算	10
4.2 电压型信号输出转换计算	10
第 5 章 常见问题及解决办法	11
第 6 章 注意事项	11



第 1 章 产品简介

1.1 产品概述

我公司设计的烟雾传感器采用半导体原理，具有反应迅速、灵敏度高和强抗干扰能力的特点。通过我们独有的补偿算法和多段标准气体标定，该传感器还具备长寿命、高精度、高重复性和高稳定性。适用于实时监测烟雾浓度的场所，如智能家居、智能交通、车库、车间、化工厂、大棚养殖场以及密闭生活场所等。

设备采用宽压 10~30V 直流供电，模拟量信号输出，4~20mA、0~5V、0~10V 可选，外壳防护等级高，可以适应现场环境恶劣的检测场合。

1.2 功能特点

- 采用半导体传感器，稳定耐用。
- 量程 0-2000ppm、0~10000ppm 可选,其他量程亦可定做。
- 测量精度高，可达±5%FS 以内,重复性可达 2%以内。
- 多种模拟量信号输出可选：4~20mA、0~5V、0~10V。
- 可选配高品质 OLED 显示屏，现场可直接查看数值，夜晚亦可清晰显示。
- 现场供电采用 10~30V 直流宽压供电，可适应现场多种直流电源。
- 产品采用壁挂式防水壳，安装方便，防护等级高可应用于恶劣的现场环境。

1.3 主要参数

供电电源	10~30V DC
输出信号	4-20mA、0-5V、0-10V
功耗	0.9W
工作温度	-20~50℃
工作湿度	15~90%RH 无冷凝
压力范围	90~110kPa
稳定性	≤2%信号值/月
烟雾零点漂移 (-20~40℃)	±3%FS
重复性	≤2%
使用寿命	≥12 个月
量程	0~2000ppm、0~10000ppm
精度	±5%FS (@C3H8, 2000ppm、25℃、50%RH)
分辨率	1ppm
响应时间	≤35s

预热时间	$\geq 24h$
------	------------

以上所有规格参数均在环境条件：温度 20°C、相对湿度 50%RH、1 个大气压，待测气体浓度最大不超过传感器量程的环境下测得。

以上陈述的性能数据是在使用我司测试系统及软件的测试条件下获取的。为了持续改进产品，我司保留更改设计功能和规格的权利，恕不另行通知。

整体尺寸：110×85×44mm

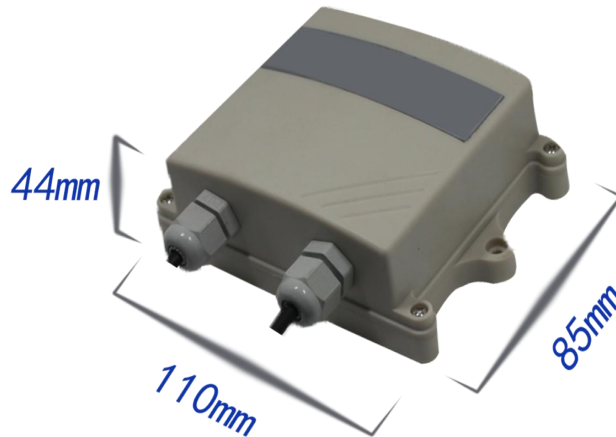

外延探头尺寸：

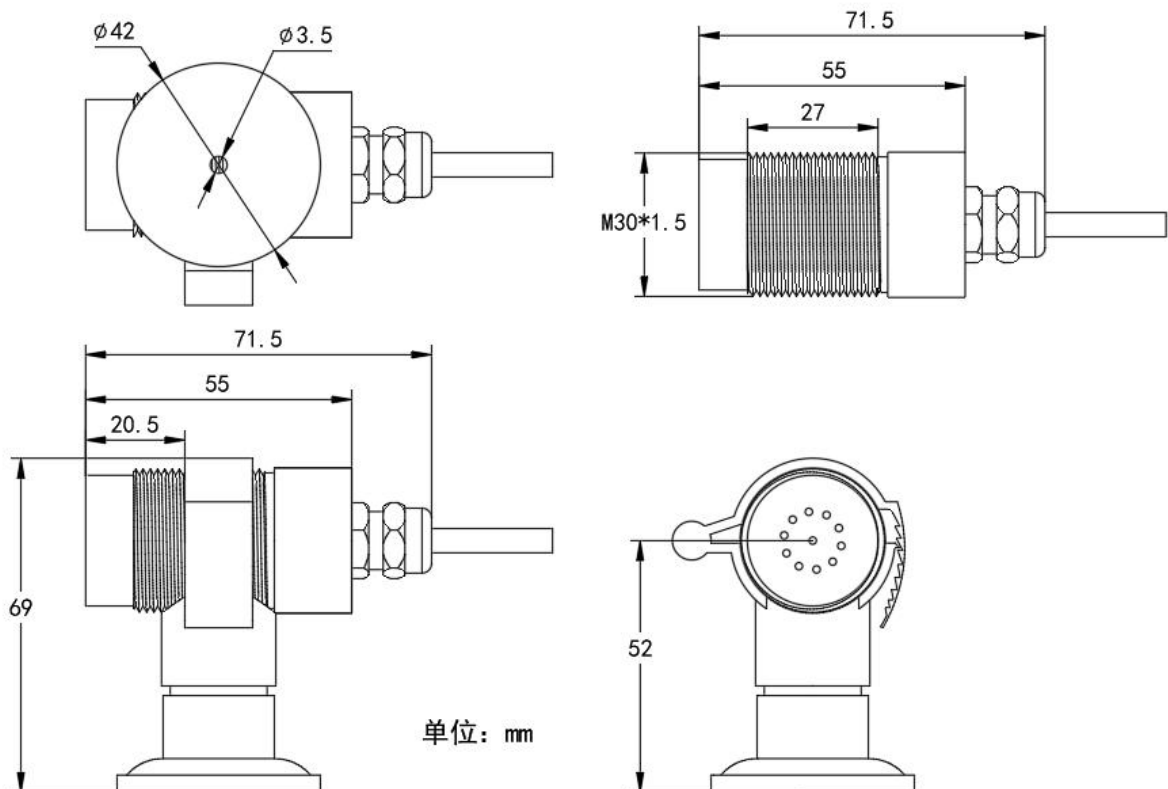

1.4 系统框架图

当系统需要接入一个模拟量版本传感器时，您只需要给设备供电，同时将模



拟量输出线接入单片机或者 PLC 的 DI 接口，同时根据后文的换算关系编写相应的采集程序即可。

单接

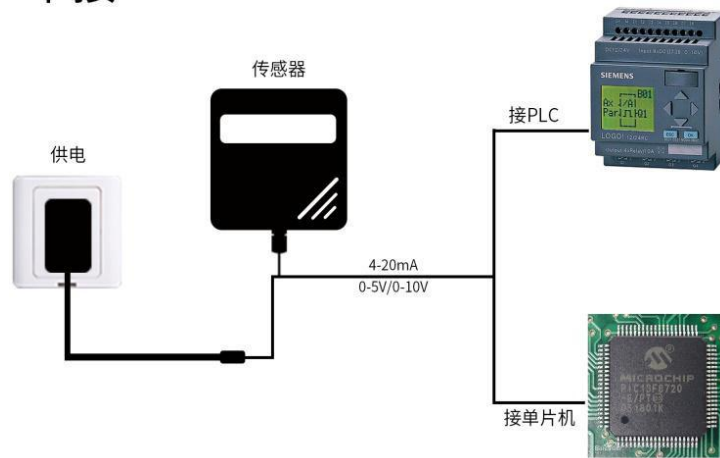

当系统需要接入多个模拟量版本传感器时，需要分别将每一个传感器接入每一个不同的单片机模拟量采集口或者 PLC 的 DI 接口，同时根据后文的换算关系编写相应的采集程序即可。

多接

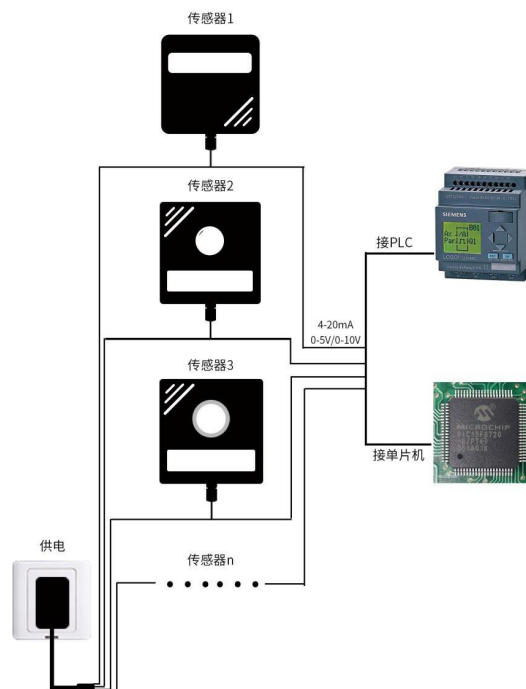

1.5 产品选型

SN-		公司代号
	3002-	壁挂王字壳
	300OLED-	壁挂王字壳带 OLED 显示

	3002Y-			外延型烟雾传感器	
	3002YOLED-			外延型烟雾传感器带 OLED 屏幕	
		SMK-			烟雾传感器
			I20-		4~20mA 电流输出信号
			V05-		0~5V 电压输出信号
			V10-		0~10V 电压输出信号
				2000P	对应量程 0~2000ppm
	10000P	对应量程 0~10000ppm			

1.6 产品外观



第 2 章 硬件连接

2.1 设备安装前检查

设备清单：

- 烟雾传感器设备 1 台
- 自攻螺丝（2 个）、膨胀塞（2 个）
- 产品合格证、保修卡、接线说明等
- 外延探头支架（含膨胀螺丝 1 套，外延选型配）

2.2 接口说明

宽电压 10~30V 直流电源输入。针对 0-10V 输出型设备只能用 24V 供电。

2.2.1 传感器接线

	线色	说明
电 源	棕色	电源正
	黑色	电源负
输 出	蓝色	烟雾信号正
	绿色	烟雾信号负

2.3 使用方法

设备主体的安装步骤：

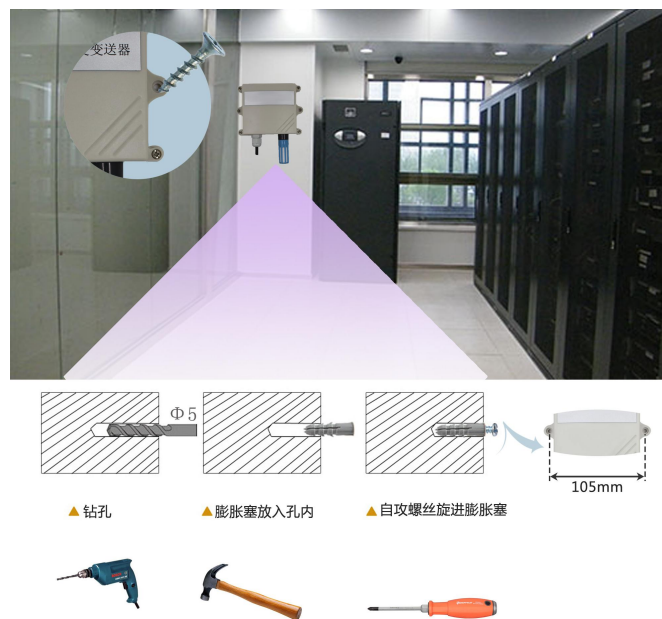

外延探头的安装步骤：



螺纹安装:



螺纹尺寸: M30*1.5

支架安装:



第 3 章 接线说明

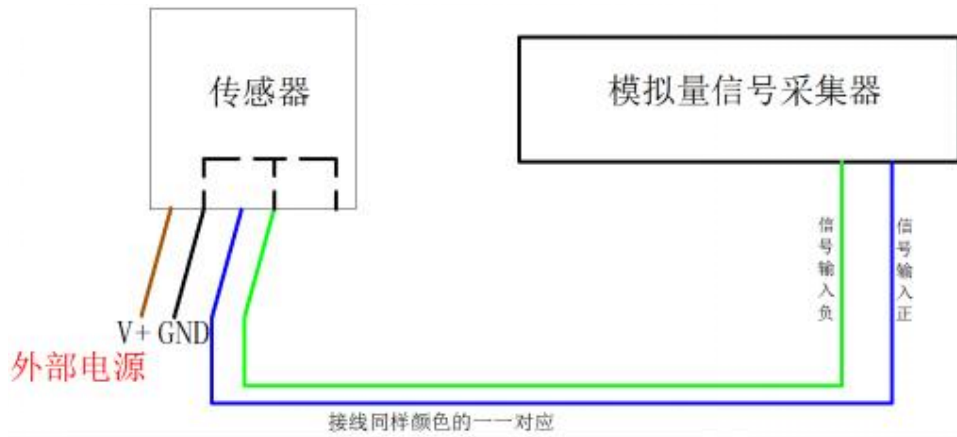

四线制接线示意图

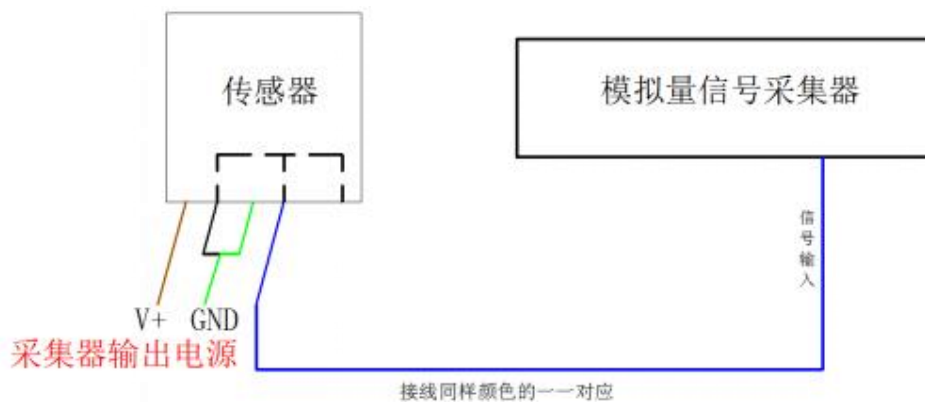

三线制接线示意图

第 4 章 模拟量参数含义

4.1 电流型信号输出转化计算

例如量程 0~10000ppm，4~20mA 输出，当输出信号为 12mA 时，计算当前烟雾浓度值。此烟雾量程的跨度为 10000ppm，用 16mA 电流信号来表达， $10000\text{ppm}/16\text{mA}=625\text{ppm}/\text{mA}$ ，即电流 1mA 代表烟雾浓度变化 625ppm，测量值 $12\text{mA}-4\text{mA}=8\text{mA}$ ， $8\text{mA}\times 625\text{ppm}/\text{mA}=5000\text{ppm}$ ，当前烟雾浓度为 5000ppm。

4.2 电压型信号输出转换计算

例如量程 0~10000ppm，0-10V 输出，当输出信号为 5V 时，计算当前烟雾浓度值。此烟雾量程的跨度为 10000ppm，用 10V 电压信号来表达， $10000\text{ppm}/10\text{V}=1000\text{ppm}/\text{V}$ ，即电压 1V 代表烟雾浓度变化 1000ppm，测量值 $5\text{V}-0\text{V}=5\text{V}$ ， $5\text{V}\times 1000\text{ppm}/\text{V}=5000\text{ppm}$ ，当前烟雾浓度为 5000ppm。

第 5 章 常见问题及解决办法

无输出或输出错误

可能的原因：

- 1) 量程对应错误导致 PLC 计算错误。
- 2) 接线方式不对或者接线顺序错误。
- 3) 供电电压不对（针对 0~10V 型均为 24V 供电）。
- 4) 传感器与采集器之间距离过长，造成信号紊乱。
- 5) PLC 采集口损坏。
- 6) 设备损坏。

第 6 章 注意事项

- 1) 请勿将该设备应用于涉及人身安全的系统中。
- 2) 请勿将设备安装在强对流空气环境下使用。
- 3) 设备应避免接触有机溶剂（包括硅胶及其它胶粘剂）、涂料、药剂、油类及高浓度气体。
- 4) 设备不能长时间应用于含有腐蚀性气体的环境中，腐蚀性气体会损害传感器；
- 5) 请勿将设备长时间放置于高浓度有机气体中，长期放置会导致传感器零点发生漂移，且恢复缓慢。
- 6) 禁止长时间在高浓度碱性气体中存放和使用。
- 7) 尽管本产品具有很高的可靠性，但我们建议在使用前检查设备对目标气体的反应，以确保现场使用安全。
- 8) 使用目标气体测试设备的反应时，建议使用不超过设备量程浓度的对应气体标准物质进行测试，使用非建议方式测试导致的设备测量值异常，我公司不承担责任。
- 9) 设备不可用于氧气含量小于 10%VOL 的环境，用于低氧环境导致的设备测量值异常，我公司不承担责任。