

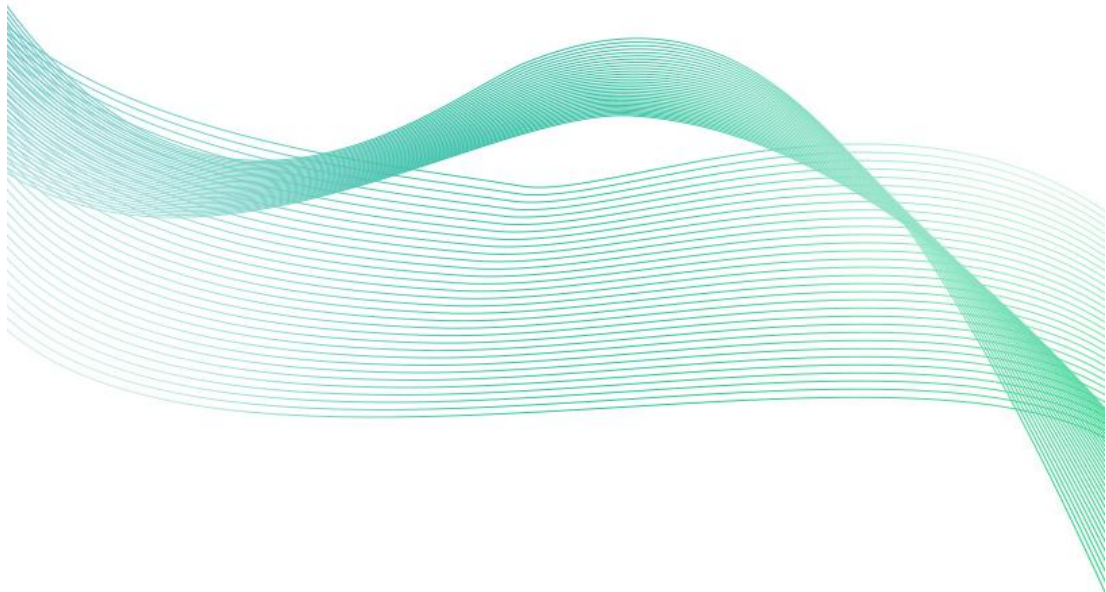

便携式油烟记录仪

SN-3001-LBREC-N01

Ver 1.0





目录

第 1 章 产品简介	3
1.1 产品概述	3
1.2 功能特点	3
1.3 主要参数	3
1.4 产品选型	4
1.5 产品外观	4
第 2 章 使用方法	5
2.1 设备清单	5
2.2 结构说明	5
2.3 传感器连接设备	5
第 3 章 功能与操作说明	7
3.1 按键说明	7
3.2 主界面介绍	8
3.3 操作说明	9
3.3.1 系统设置说明	9
3.3.2 设备管理说明	10
3.3.3 查看历史数据说明	10
第 4 章 配置软件使用说明	11
4.1 设置检测参数	11
4.2 导入数据	12
4.3 导出数据	13
4.4 清除设备数据	13
第 5 章 充电功能说明	13
第 6 章 注意事项	14
第 7 章 常见故障及解决方法	14



第 1 章 产品简介

1.1 产品概述

我司研发设计的便携式油烟检测仪，采用目前最新的数字化集成电路技术与国际化的检测技术设计而成一款全新的智能化手持式检测仪。记录仪采用了大尺寸的全彩液晶显示屏，可以实时显示读数，同时使用了国际大厂的数字化芯片设计的检测电路，可以做到非常高的灵敏度和出色的重复性，并且该记录仪集存储、记录、分析为一体，自带 485 油烟传感器，实现油烟浓度、非甲烷总烃、颗粒物的测量。

广泛应用于监管机构执法、食堂餐厅日常管理、也是街道检查、餐饮企业自检等场合。

1.2 功能特点

- 可直接显示测量结果，简单方便，测量成本低，测量速度快。
- 多种记录方式可选。
- 大尺寸彩色显示屏幕，大容量存储。
- 数据一键导出，方便快捷。
- 零点漂移小，重复性好
- 低功耗、寿命长

1.3 主要参数

供电方式	电池供电（5000mAh 锂电池）
显示方式	2.8 寸液晶显示屏
数据存储	100 万条数据
充电时间	≤8h
工作环境	温度-10℃-50℃；湿度<95%RH 无结露
油烟测量量程	0~40mg/m ³
颗粒物	0~40mg/m ³
非甲烷总烃	0~20mg/m ³
可接设备	1-4 个 ModBus 设备组合
通信协议	ModBus-RTU 协议
工作电压	DC 4.2V
待机时间	>8h 连续
尺寸	215*100*36 mm
重量	500g

1.4 产品选型

SN-				公司代号
	3001-			便携式油烟检测仪外壳
		LBREC-	便携式油烟检测仪	
			N01-	RS485 (ModBus-RTU 协议)
			空	无蓝牙打印
			BT	带蓝牙打印 (暂未开发)

1.5 产品外观



产品尺寸:

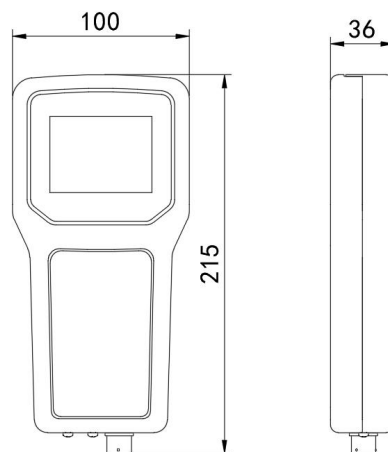

设备尺寸图 (单位: mm)

第 2 章 使用方法

2.1 设备清单

- 记录仪设备 1 台
- 数据线 1 条
- 合格证、保修卡

2.2 结构说明



2.3 传感器连接设备

首先将传感器的航空插头上到设备底部即可使用。







第 3 章 功能与操作说明

3.1 按键说明

图片	名称	解释
	方向上键	主界面：报警状态开启状态下长按开启声音 菜单界面短按向上选择设置项目、增加数值 密码界面短按增加数值
	方向下键	主界面：报警状态开启状态下长按关闭声音 菜单界面短按向下选择设置项目、增加数值 密码界面短按减少数值
	方向左键	主界面短按向左切换不同设备的显示界面 菜单界面短按向左移动光标
	方向右键	主界面短按向右切换不同设备的显示界面 菜单界面短按向右移动光标
	确认键	主机界面：长按开启或关闭数据记录，短按 进入密码界面； 菜单界面短按确认选择
	返回键	菜单界面短按返回上一个界面； 任意界面：长按返回主界面。
	蓝牙打印 (暂未开发)	长按可实现一键蓝牙打印
	电源键	关机状态：长按 2s 设备进入开机状态； 主界面状态：长按 4s，设备关机，

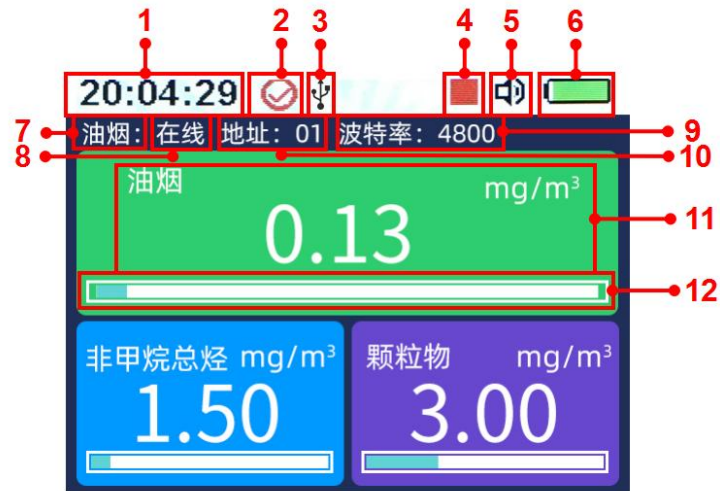
3.2 主界面介绍



序号	名称	说明
1	时间	显示当前时间（手动调节）
2	报警	如图所示表示总报警声开启（蜂鸣器报警可单独关闭），当显示  时，表示总报警被开启
3	USB 插口	插入 USB 后，显示此标志
4	数据记录	如图所示表示关闭记录数据（可设置开启或关闭记录数据），当显示  时，表示关闭记录数据
5	蜂鸣器	如图所示表示蜂鸣器正常启用，当蜂鸣器被禁用时显示：  当报警关闭时，蜂鸣器无法被启用
6	电量	显示当前电量剩余量
7	接入设备类型	当前接入设备的类型（接入设备可设置）
8	设备状态	显示当前设备的在线/离线状态
9	地址	接入设备的地址
10	波特率	接入设备的波特率
11	实时数值	显示当前检测实际要素值
12	占比	当前测量数值与此传感器量程的所占比例

3.3 操作说明

1. 关机状态下，长按 2s 确认键，设备检测蜂鸣器是否正常使用，设备进入主界面

2. 主页面短按确认键，进入密码界面，密码默认 0000，按循环键将光标移动至确认，单击确认键进入菜单界面。如图 1 所示：



图 1

3.3.1 系统设置说明

将光标移至相应图标，点击确认键即可进入该设置界面

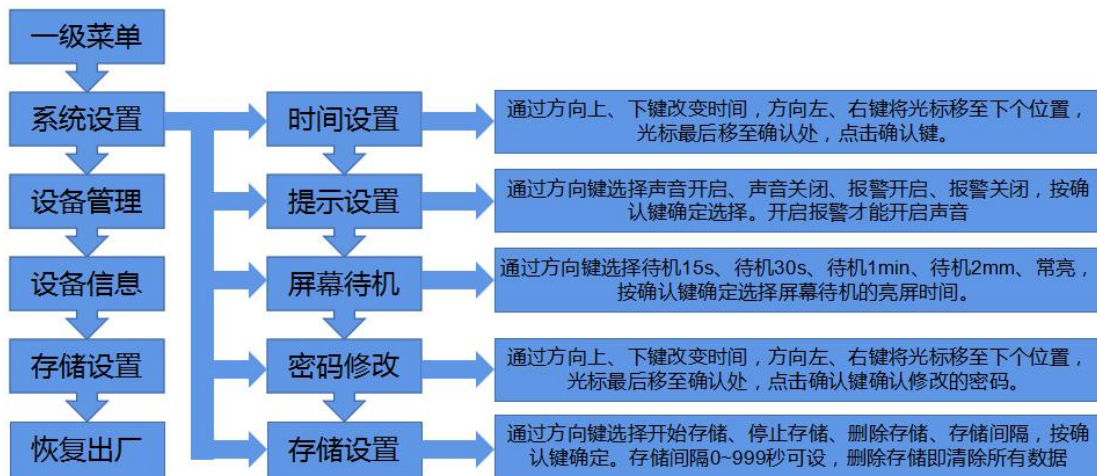

3.3.2 设备管理说明

注意：同时接多个传感器时，传感器地址不要有冲突，以免造成配置软件查看数据曲线时混乱。

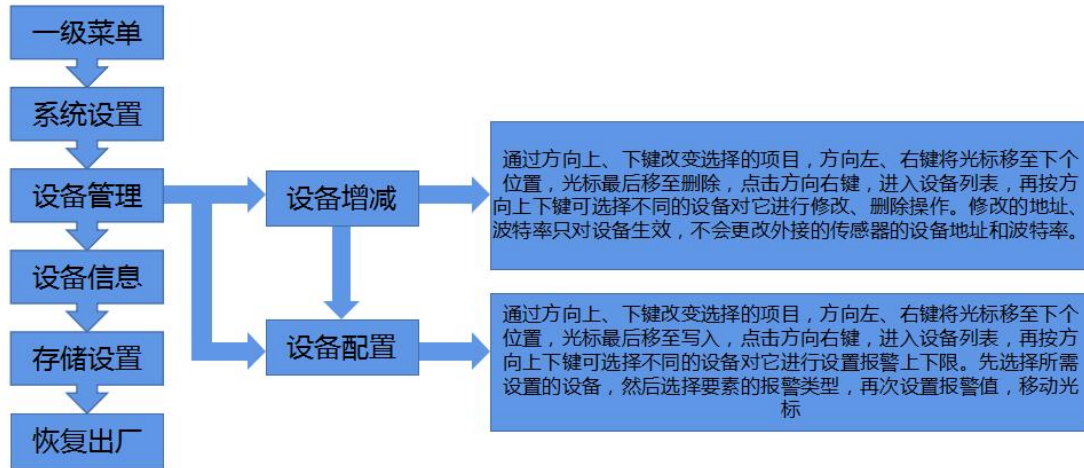

3.3.3 查看历史数据说明

此操作在设备上查看历史数据，还可以将设备存储数据导入电脑查看，具体操作请查看 4.2、4.3 节说明。

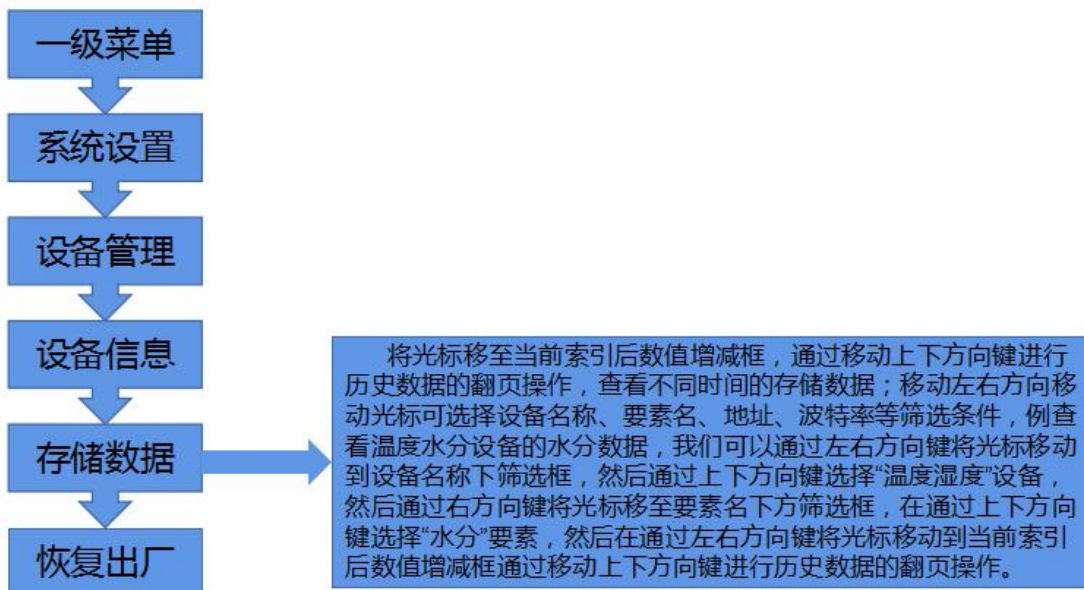

第 4 章 配置软件使用说明



软件安装完成之后会在桌面生成“”图标，双击便可打开软件。

4.1 设置检测参数

把设备通过 USB 数据线连接电脑，打开软件会自动读取设备信息，编辑完设备参数后点击“写入设备信息”，即可把参数写入到设备中。



需要注意的是，在修改好的参数后面，修改参数打钩，然后再点击写入设备信息，该项参数才会被写入设备，此功能是为了方便在修改个别参数时，误修改其他参数而设置的。



软件版本：出厂默认，可查看不可修改。

电池电量：检测仪当前剩余电量。

已经存储的条目数：检测仪当前已存储的记录条数（所有传感器总记录条数）。

当前时间：可查看检测仪指示的时钟时间，以判断是否需要校时。

允许记录：设置检测仪的存储功能开启或者关闭。

记录间隔：设置检测仪的记录间隔时间（默认 60 秒）。

当前记录状态：数据记录的开启状态，默认关闭。

4.2 导入数据

把记录仪通过 USB 线连接电脑，然后打开壤博士记录仪配置软件。软件会自动读取“读取设备信息”，再点击“存储数据读取”，即可将检测仪里面存储的数据导入配置软件。

点击数据，可及时查看存储的历史数据。

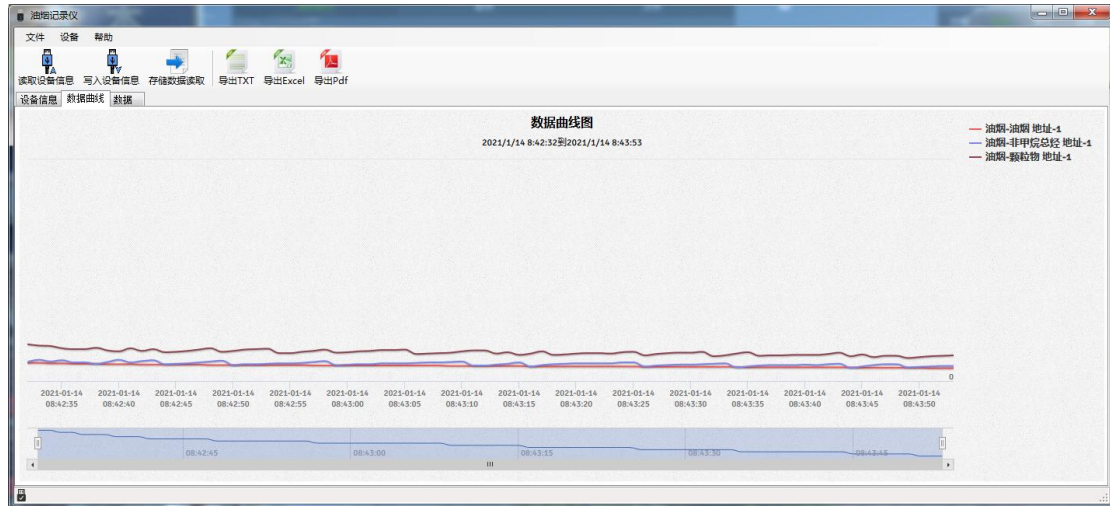

开始时间 2021-01-14 08:42:32 结束时间 2021-01-14 08:43:53 记录数 246

油烟最大值 (mg/m³) 0.41 油烟平均值 (mg/m³) 0.34 油烟最小值 (mg/m³) 0.29
 非甲烷总烃最大值 (mg/m³) 0.48 非甲烷总烃平均值 (mg/m³) 0.39 非甲烷总烃最小值 (mg/m³) 0.30
 颗粒物最大值 (mg/m³) 0.83 颗粒物平均值 (mg/m³) 0.65 颗粒物最小值 (mg/m³) 0.52

记录时间	设备编号	设备名称	波特率	Modbus地址	寄存器名称	存储数值
2021/1/14 8:42:32	14	油烟	4800	1	油烟-油烟	0.41
2021/1/14 8:42:32	14	油烟	4800	1	油烟-非甲烷总烃	0.43
2021/1/14 8:42:32	14	油烟	4800	1	油烟-颗粒物	0.83
2021/1/14 8:42:33	14	油烟	4800	1	油烟-油烟	0.41
2021/1/14 8:42:33	14	油烟	4800	1	油烟-非甲烷总烃	0.48
2021/1/14 8:42:33	14	油烟	4800	1	油烟-颗粒物	0.6
2021/1/14 8:42:34	14	油烟	4800	1	油烟-油烟	0.4
2021/1/14 8:42:34	14	油烟	4800	1	油烟-非甲烷总烃	0.44
2021/1/14 8:42:34	14	油烟	4800	1	油烟-颗粒物	0.79
2021/1/14 8:42:35	14	油烟	4800	1	油烟-油烟	0.4



4.3 导出数据

在工具栏选择导出的格式（TXT/XLS/PDF），即可将数据导出保存到指定路径（以 PDF 为例），提示导出成功。

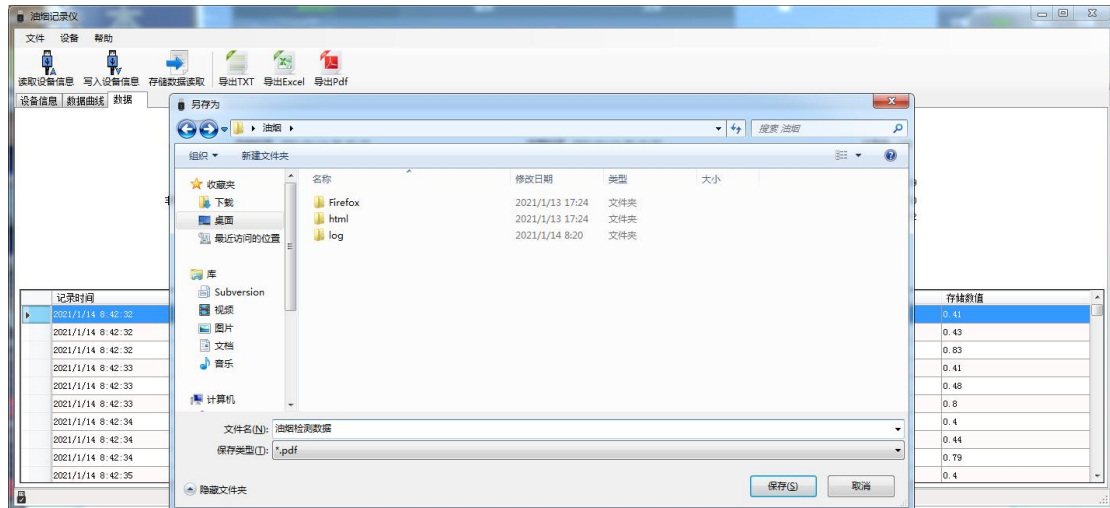

4.4 清除设备数据

在工具栏点击“设备”，在下拉菜单中点击“清除设备存储数据”，即可清除设备数据，清除后软件提示提示“数据清除成功”。

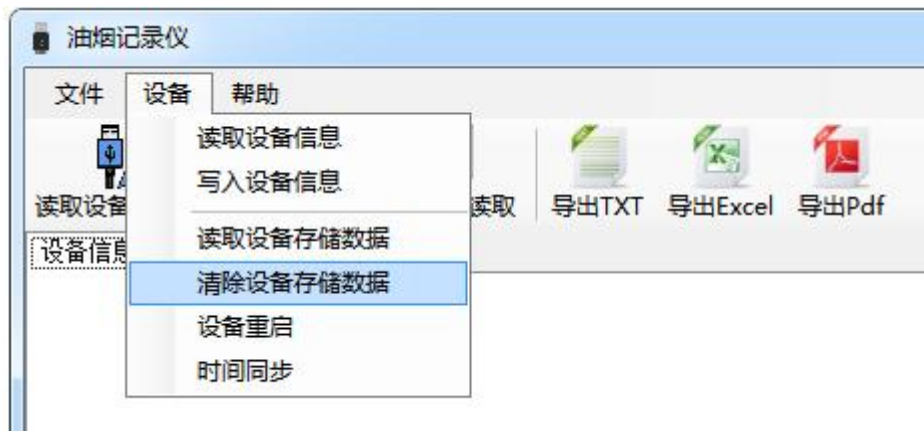

第 5 章 充电功能说明

在设备关机状态下，将充电器接入记录仪，另一端接入 AC220V 交流电源上，检测仪充满电后电量显示满格，可正常使用。

第 6 章 注意事项

1. 防止本机从高处跌落或受剧烈震动。
2. 请严格按照说明书使用记录仪，否则可能导致检测结果不准确或损坏本产品。

第 7 章 常见故障及解决方法

故障现象	可能故障原因	处理方式
无法开机	电压过低	请及时充电
	死机	请联系经销商或制造商维修
	电路故障	请联系经销商或制造商维修
插入传感器无反应	电路故障	请联系经销商或制造商维修
显示不准确	传感器故障	请联系经销商或制造商更换传感器
	长期未标定	请及时标定
时间显示错误	电池电量完全耗尽	更换 RTC 电池并重新设置时间
	强电磁干扰	重新设置时间
当仪器正常检测界面显示满量程	传感器故障	请联系经销商或制造商更换传感器